

# HOVAL bekötődobozok és rácsok

Általános tájékoztató:

A **Hoval AG60 szögletes** bekötődoboz NA75 mm-es, az **AG90 szögletes** bekötődoboz NA90 mm-es flexibilis csövek fogadására alkalmas.

**Mindkét bekötődobozba UGYANAZOK A RÁCSOK alkalmazhatók!**

A szögletes bekötődobozokba elérhető hangcsillapító szivacsbetét (pl. hálósobák befűtésének plusz hangcsillapítására), valamint elszívott levegőhöz poliamid mosható szűrő (lásd a méretek után).

Továbbá elérhető a **HOVAL TG-30 kör alakú**, saját „perdületes” formatervezett rács fogadására alkalmas bekötődoboz is.

A bekötődobozok és rácsok pontos mérete e dokumentum végén található.

## Szögletes rácsok

*Pizol rozsdamentes vagy fehér fém rács:*

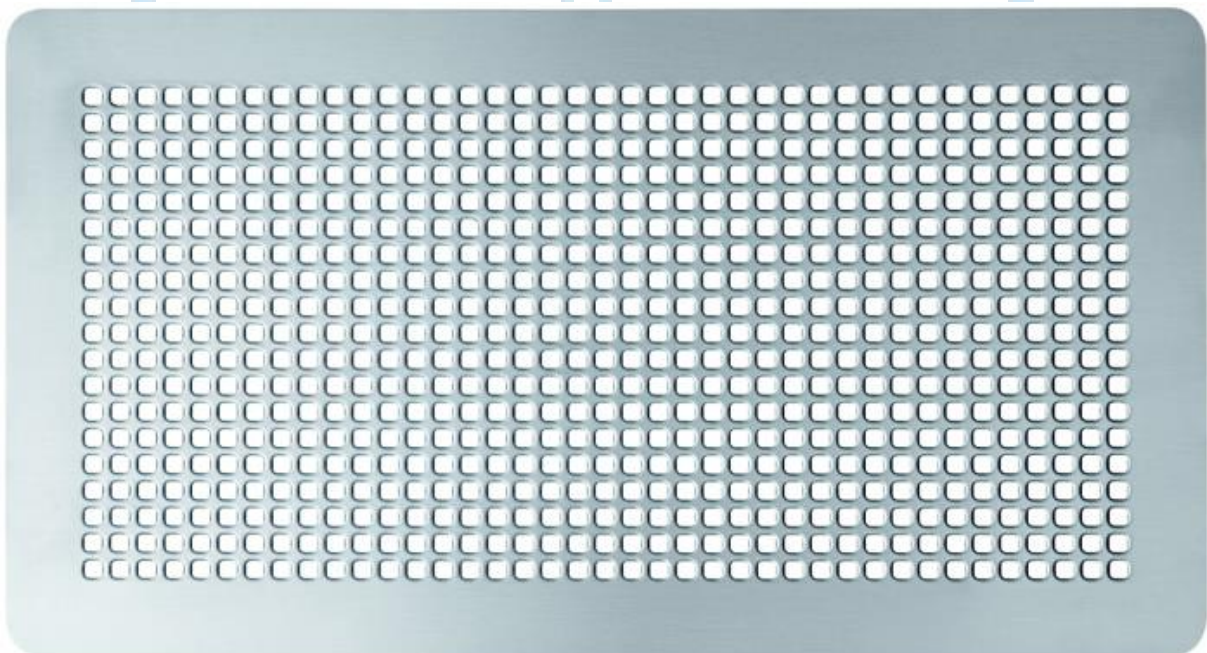

Alvler rozsdamentes vagy fehér fém rács:

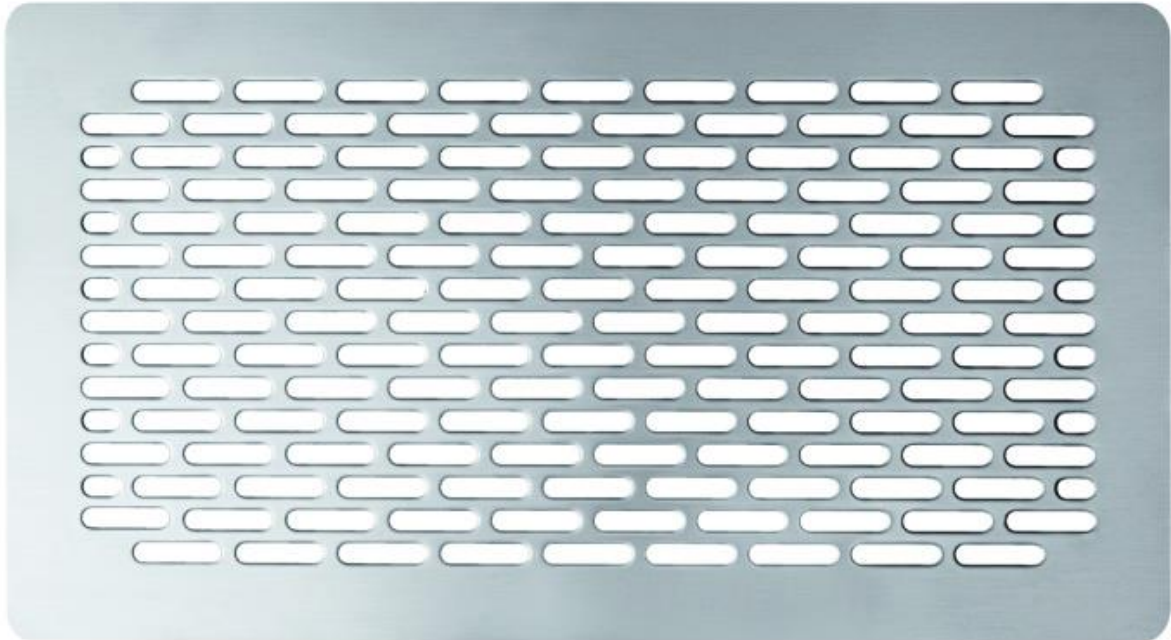

Säntis rozsdamentes vagy fehér fém rács:

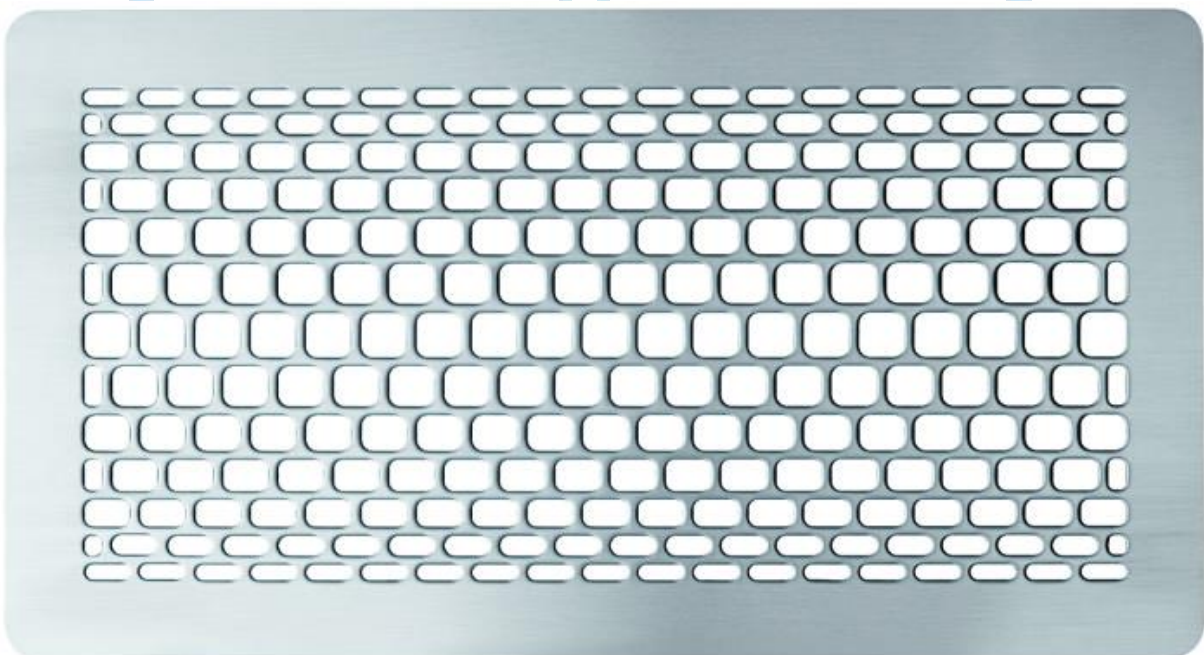

Pazifik műanyag rács (festhető, ABS-ből):

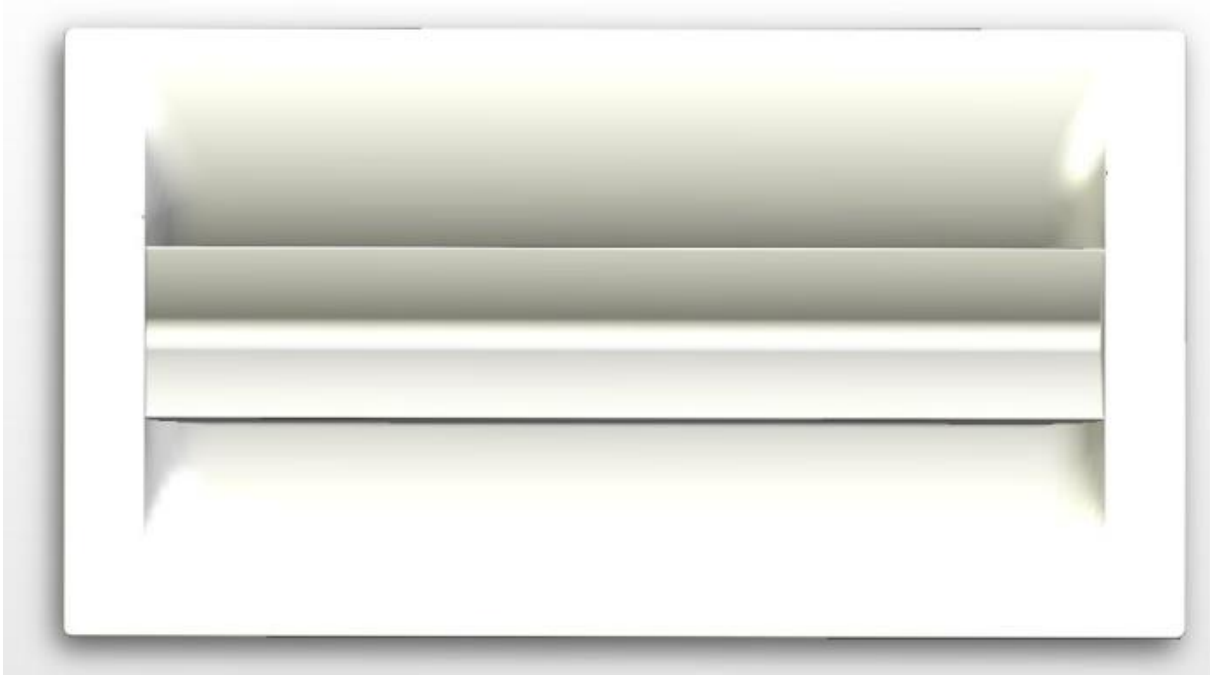

Adria műanyag rács (festhető, ABS-ből):

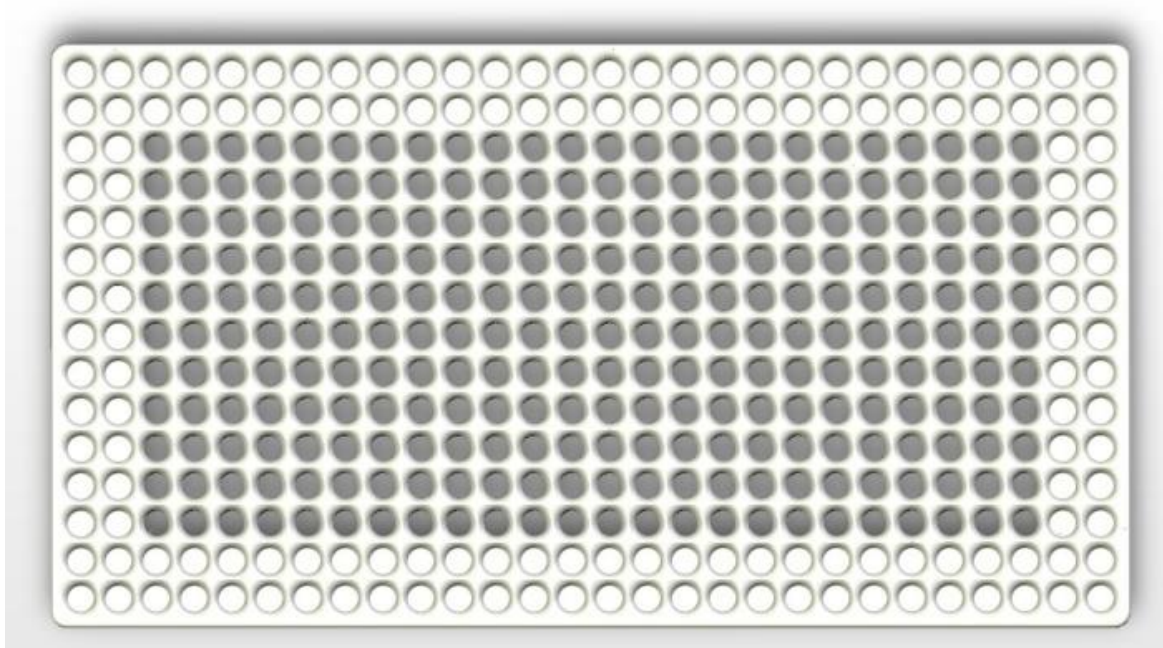

## Atlantik műanyag rács (festhető, ABS-ből):

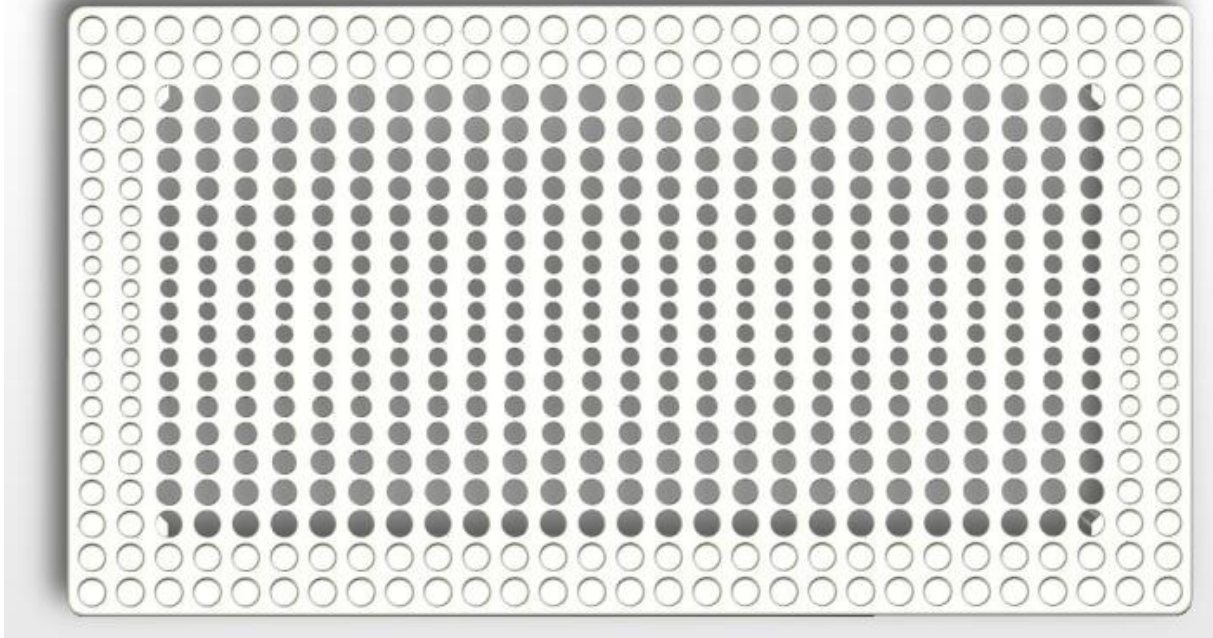

### Szögletes rács méretek:

#### Formatervezett rács műanyagból

AG-60 és AG-90 bekötődobozokhoz, illetve AGV-60 és AGV-90 bekötődoboz-szettekhez. Háromféle kivitelben kapható (Adria, Atlantik és Pacifik).

A külső méret mindegyik típusnál azonos. A fali/mennyezeti burkolat vastagsága max. 30 mm lehet.

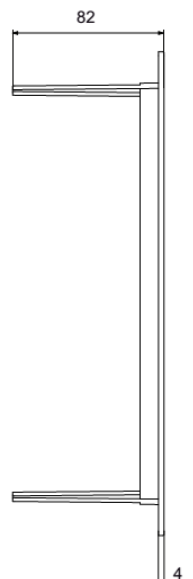
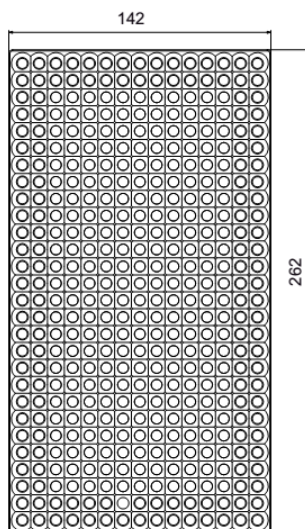

#### Formatervezett rács fémből

AG-60 és AG-90 bekötődobozokhoz, illetve AGV-60 és AGV-90 bekötődoboz-szettekhez. Háromféle kivitelben kapható (Alvier, Sántis, Pizol).

A külső méret mindegyik típusnál azonos. A fali/mennyezeti burkolat vastagsága max. 30 mm lehet.

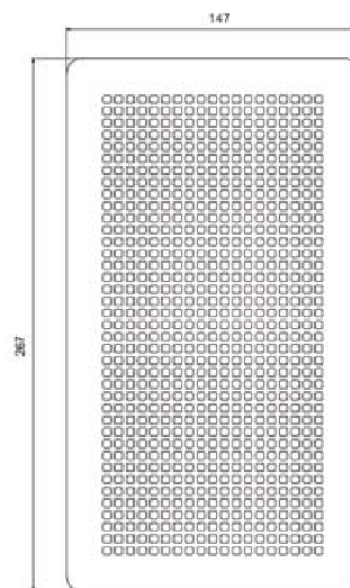

## A szögletes bekötődobozok méretei:

### Műszaki adatok

#### Bekötődoboz AG-60

Formatervezett ráccsal kombinálva, befűváshoz és elszíváshoz.

A beépítés után a ház lehetővé teszi a rács (elforgatható) finombeállítását. Masszív betonba, falazatba vagy könnyűszerkezetű falba történő beépítésre alkalmas.

Műanyagból, 2 db DN 75-ös csatlakozócsonkkal, rögzítő szegmensekkel, zárófedéllel, zajcsillapítóval, védőelem a építkezés és a vakolatba történő szerelés okozta szennyeződésekkel szemben.

Tartozék: AGF-60/90 elszívottlevegő-szűrő

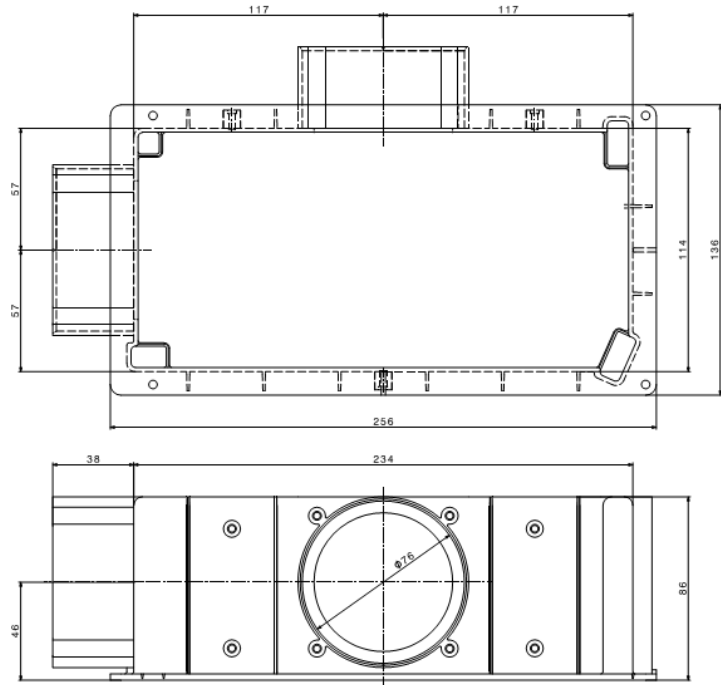

#### Bekötődoboz AG-90

Formatervezett ráccsal kombinálva, befűváshoz és elszíváshoz.

A beépítés után a ház lehetővé teszi a rács (elforgatható) finombeállítását. Masszív betonba, falazatba vagy könnyűszerkezetű falba történő beépítésre alkalmas.

Műanyagból, 2 db DN 90-es csatlakozócsonkkal, rögzítő szegmensekkel, zárófedéllel, zajcsillapítóval, védőelem a építkezés és a vakolatba történő szerelés okozta szennyeződésekkel szemben.

Tartozék: AGF-60/90 elszívottlevegő-szűrő

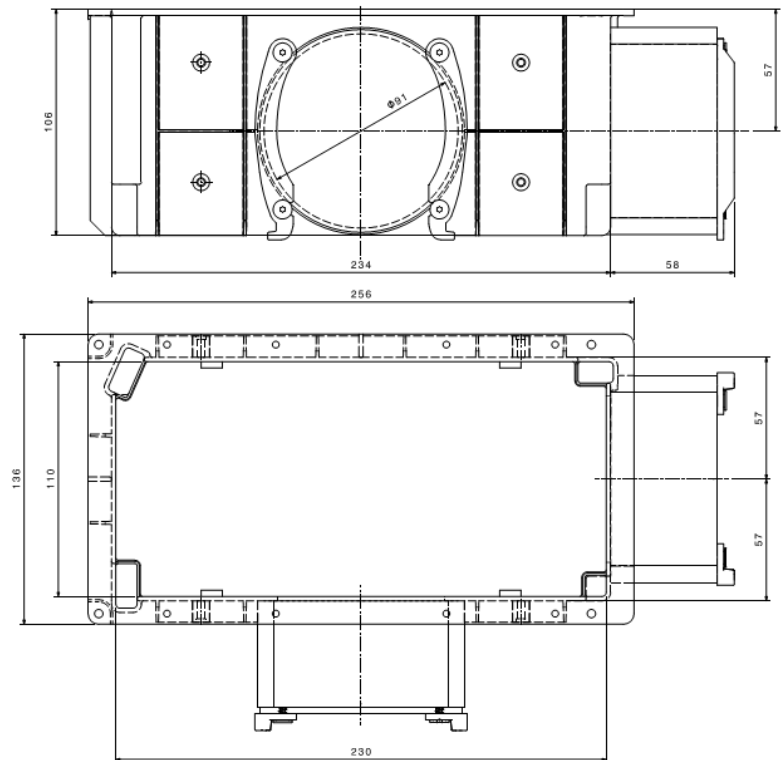

## Toldó / hosszabbító elem AG60 vagy AG90 dobozhoz

### Hosszabbító elem VAG-60/VAG-90

AG-60-as és AG-90-es bekötődoboz emelvény alsó szerelvények elhelyezéséhez  
A beépítés után a hosszabbító elem lehetővé teszi a rács finombeállítását

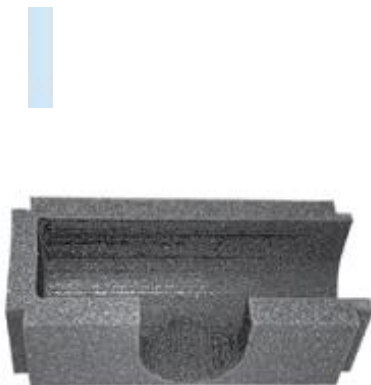
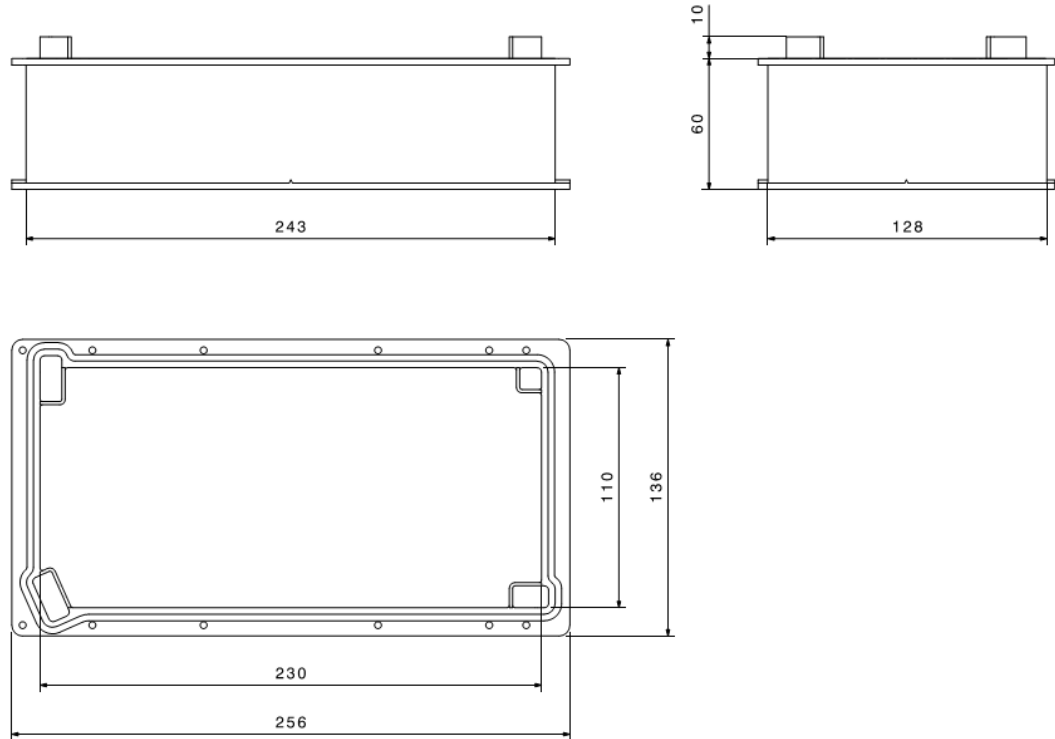

### Bekötődoboz tartozékai

#### Zajcsillapító

AG-60 és AG-90 bekötődobozokhoz, illetve AGV-60 és AGV-90 bekötődoboz-szettekhez opcionális zajcsillapító AG-60 bekötődobozhoz. Akusztikusan különösen érzékeny helyiségekhez (utólag is felszerelhető). Nem kombinálható az AGF-60/90 elszívottlev.-szűrővel

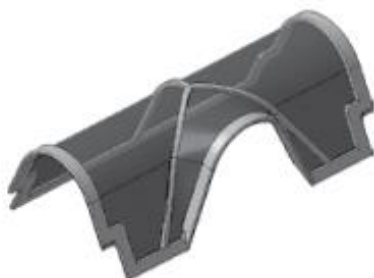

#### Elszívottlevegő-szűrő AGF-60/90

AG-60 és AG-90 bekötődobozokhoz, illetve AGV-60 és AGV-90 bekötődoboz-szettekhez mosható poliamid finomháló műanyag kerettel. Nem kombinálható a zajcsillapítóval

# Kör alakú TG-30 bekötődoboz és rács

## Műszaki adatok

### Kör alakú bekötődoboz TG-30

Befúváshoz vagy elszíváshoz, kör alakú, formatervezett szellőzőnyílással kombinálva. Masz-szív betonba, falazatba vagy könnyűszerkezetű falba történő beépítésre alkalmas.

Műanyagból készült, 1 db  $\varnothing 75$  mm-es csatlakozócsonkkal, rögzítő szegmensekkel, védőborítással. Befúváshoz 30 m<sup>3</sup>/h-ig, elszíváshoz 30 m<sup>3</sup>/h-ig

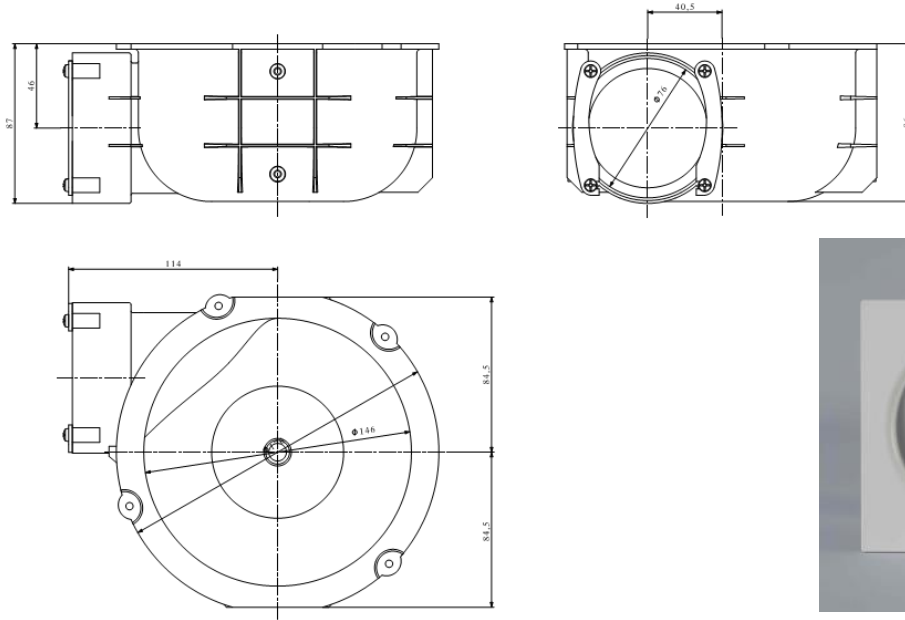

### Kör alakú hosszabbító elem TGA

kör alakú, formatervezett szellőzőnyílás csatlakoztatásához TG-30 kör alakú bekötődobozzal. Csatlakoztatást hosszabbító elem, amely könnyűszerkezetes falaknál vagy vékony betonnál szükséges

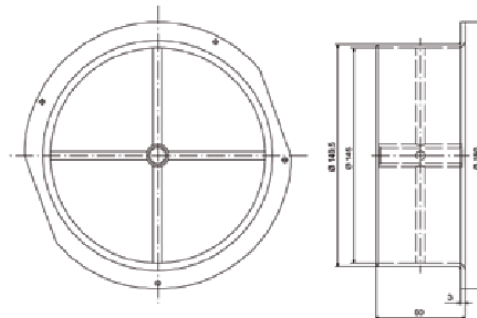

### Kör alakú hosszabbító elem ATG

TG-30 kör alakú bekötődobozhoz és TGA hosszabbító elemhez.

Mosható, finom szemű poliamid hálóból műanyag kerettel

